

## Remplacement du verrou Cyclop par le verrou électronique

ASSA ABLOY, the global leader  
in door opening solutions.\*





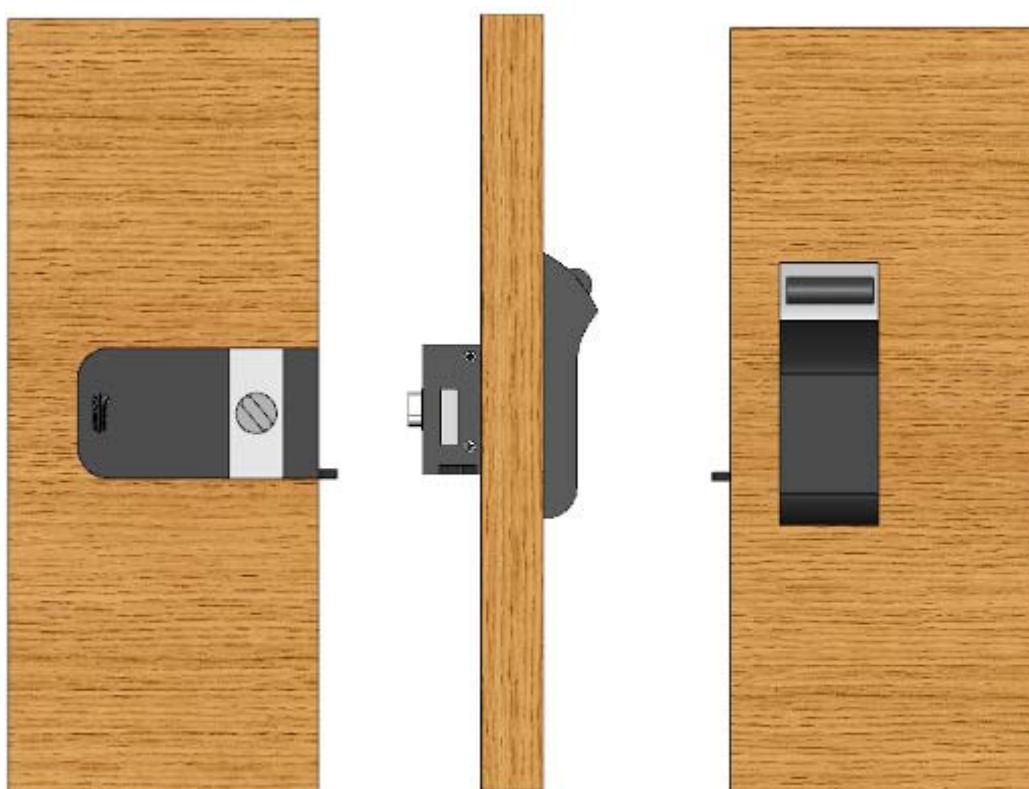

\*ASSA ABLOY, leader mondial  
de la sécurisation des accès.

vue intérieure

vue extérieure

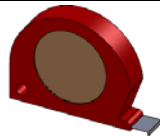

### Matériel nécessaire :

Crayon	Pointeau	Marteau	Mètre
			
Tournevis	Visseuse	Mèche bois	Embout visseuse
			

**Composants fournis :**

<p><b><u>Clavier électronique</u></b></p>	
<p><b><u>Verrou électro</u></b></p>	
<p><b><u>Plaque de fixation</u></b></p>	
<p><b><u>Vis TCBL PH M5 x 30</u></b></p>	
<p><b><u>Vis TCC PH M4 x 25</u></b></p>	
<p><b><u>Vis TCBL PH M4 x 8</u></b></p>	
<p><b><u>Rondelles AZ Ø 5</u></b></p>	

**Etape 1 :**

Retirez votre verrou Cyclop.

Vue intérieure

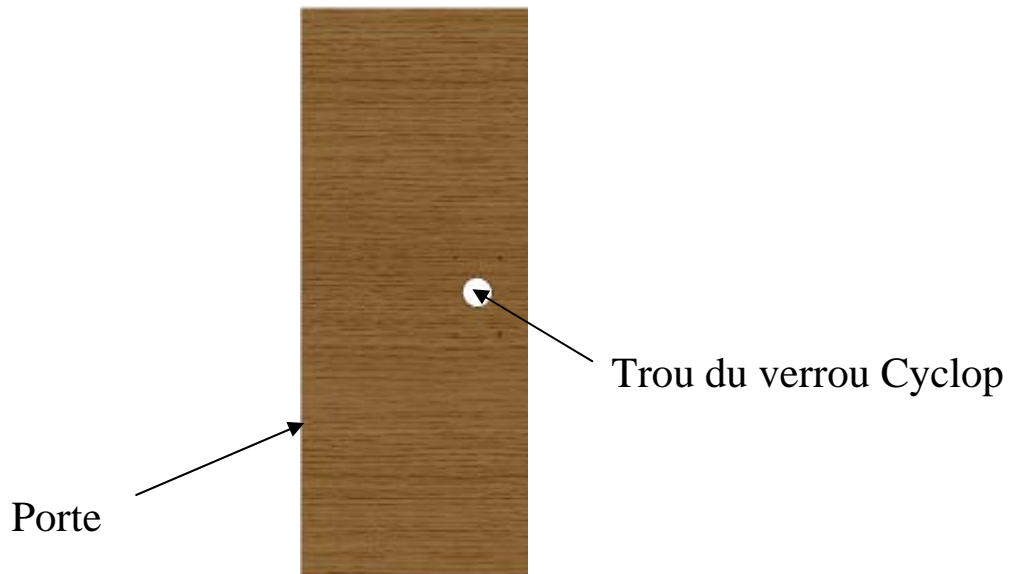

**Etape 2 :**

Réalisez un pointage à coté du trou du cylindre existant suivant le plan ci-dessous.  
( unité = mm)

Vue intérieure



*Matériel nécessaire :*

- un marteau
- un pointeau
- un crayon
- un mètre
-

**Etape 3 :**

Réalisez un trou  $\varnothing$  32mm à l'aide du pointage réalisé en étape 2.

Vue intérieure

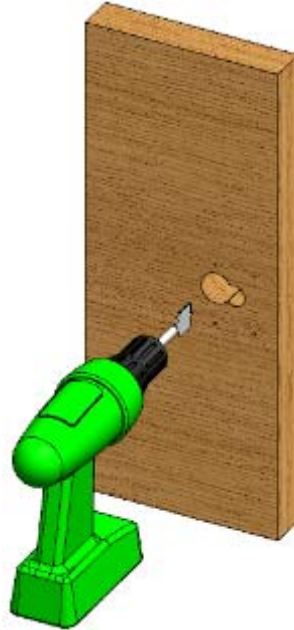

*Matériel nécessaire :*

- une visseuse
- une mèche à bois  $\varnothing$  32 mm

---

**Etape 4 :**

Positionnez le clavier numérique. (Retirez le film protecteur du double face).

vue intérieure



vue extérieure



**Etape 5 :**

Passez le câble d'alimentation dans la rainure basse de la plaque.

Positionnez la plaque de maintien sur la porte.

Vissez les 3 vis sans les bloquer afin de pouvoir faire coulisser la plaque et de pouvoir positionner au mieux le boîtier.

A l'aide du mètre, positionnez la plaque à 6 mm du bord de la porte.

Bloquez les 3 vis. (Ne pas utiliser de visseuse électrique).

**Vue intérieure**

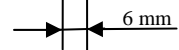
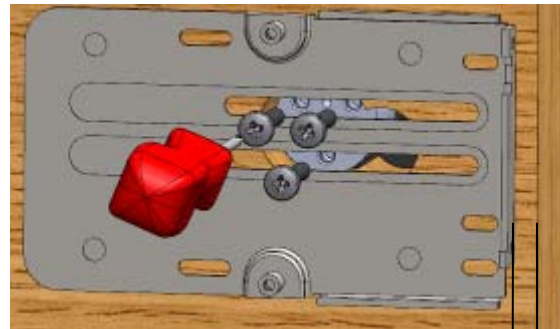
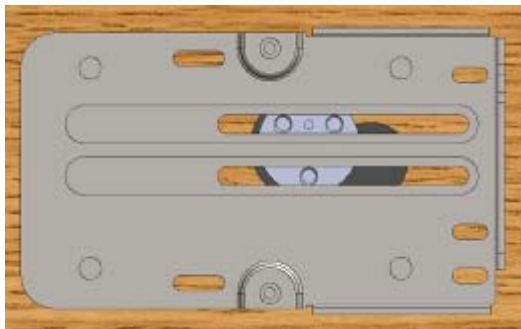

*Matériel nécessaire :*

- un tournevis
- 3 vis TCBL PH M5 x 30
- 3 rondelles AZ  $\phi$  5
- un mètre

**Etape 6 :**

Vissez les 5 vis de fixation de la plaque sur la porte.

**Vue intérieure**

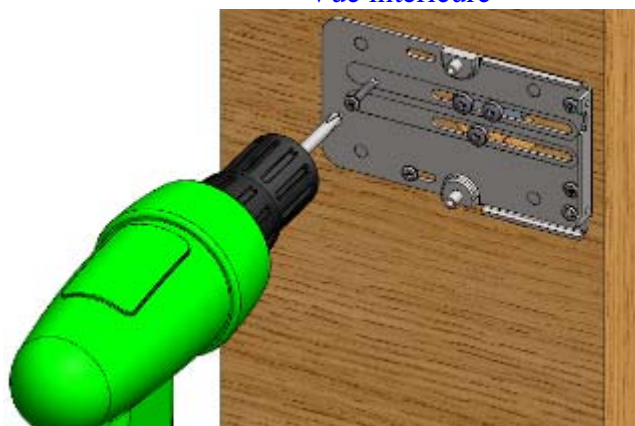

*Matériel nécessaire :*

- une visseuse
- un embout Philips
- 5 vis TCC PH M4 x 25

**Etape 7 :**

Fixez le verrou électronique sur la plaque à l'aide de 2 vis sur le coté.

Vue intérieure

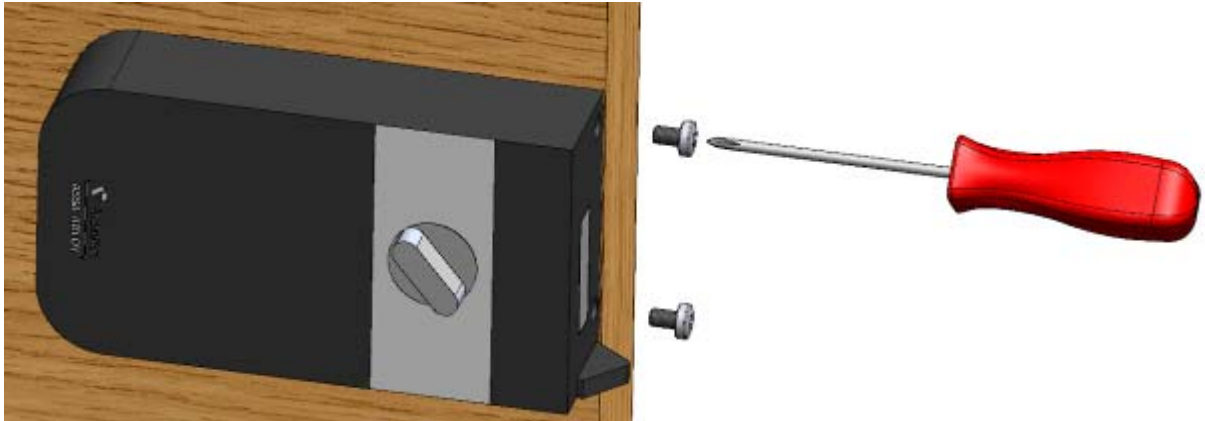

*Matériel nécessaire :*

- un tournevis Philips
- 2 vis TCBL M4 x 8

---

**Etape 8 :**

Reportez-vous sur la notice de montage fournie et aidez-vous de la vue de l'installation en page 2 pour terminer l'installation du verrou.

ASSA ABLOY Aube Anjou S.A.

**Systèmes de sécurité  
Administration des ventes**

10 avenue de l'Europe  
CS 50024 SAINTE SAVINE  
10304 TROYES CEDEX - France  
Tél. : +33 (0)3 25 42 30 30  
fax : +33 (0)3 25 42 31 29

[www.vachette.fr](http://www.vachette.fr)